

Aquauno Video 2



US

03

ES

29

FR

55



8428

claber®

<i>Introduction</i>	56
<i>Caractéristiques</i>	57
<i>Commandes</i>	58
<i>Conseils d'utilisation</i>	59
<i>Mise en place de la pile</i>	60 - 61
<i>Mise en place sur le robinet</i>	62
<i>Écran et clavier</i>	63 - 65
<i>Programmation</i>	66 ➔ 72
<i>Réglage de l'heure</i>	66
<i>Configuration des programmes</i>	67
<i>Suppression de programmes</i>	68
<i>Paramètres par défaut</i>	68
<i>Programme hebdomadaire</i>	69 - 71
<i>Mode manuel</i>	72
<i>Foire aux questions</i>	73
<i>Dépannage</i>	74 - 75
<i>Entretien régulier</i>	76
<i>Dessin en éclaté des éléments</i>	77
<i>Caractéristiques techniques</i>	78
<i>Élimination (DEEE)</i>	78
<i>Garantie</i>	79 - 80
<i>Déclaration de conformité</i>	80

Symboles adoptés dans le manuel



important
remarque



information supplémentaire

FR Introduction

Nous sommes heureux que vous ayez choisi le programmeur d'arrosage Aquauno Video2, modèle 8428. Ce programmeur, fabriqué en Italie, utilise la technologie la plus sophistiquée et les matériaux les plus durables pour vous donner des années de service avec peu d'entretien et une pelouse libre de tout souci. Lisez attentivement le manuel d'instructions avant d'effectuer la programmation, et gardez-le à portée de la main pour toute référence future ; chaque section vous fournira toutes les informations nécessaires sur la manière d'exécuter correctement chaque opération.

Cet appareil a été conçu et fabriqué exclusivement pour les systèmes de programmation d'arrosage et pour l'utilisation de la part d'adultes, ayant la compétence et l'expérience nécessaire. Tout autre usage est considéré comme impropre ; le fabricant ne peut être tenu pour responsable des dommages survenant suite à l'usage impropre et aucune plainte sous garantie ne pourra être portée pour de tels dommages.

Pour toute question concernant le programmeur d'arrosage, veuillez contacter notre service d'assistance au numéro vert 800-930-4566 ou nous écrire à l'adresse électronique info@claberinc.com.

Caractéristiques

Le programmeur d'arrosage permet de configurer facilement le jour, l'heure et la durée des cycles d'arrosage, en répondant à toute exigence des plantes ayant des besoins en eau différents, en fonction de leur espèce et de leur situation environnementale.

Le programmeur est alimenté par une pile alcaline à 9 V (non comprise) qui doit être remplacée au début de la saison d'arrosage et durera toute la saison au moins.

- Le programmeur est programmable pour débiter l'eau jusqu'à 2 fois par jour pour une durée allant de 1 minute à 23 heures et 59 minutes.
- Les cycles d'arrosage peuvent être programmés à l'avance et ouverts consécutivement à partir du programme 1.
- La fonction hebdomadaire est incluse ; les deux programmes peuvent fonctionner un jour ou tous les jours de la semaine.
- Le mode manuel pré-réglé de 15 minutes permet d'arroser entre les cycles ou de les suspendre sans modifier les paramètres.
- Les programmes sont enregistrés quand la pile est remplacée.
- Raccord femelle pour robinet 3/4" avec filtre lavable en acier inoxydable.
- Accouplement Quick-click® inclus pour un retrait du tuyau simple et rapide.
- Alimentation électrique : une pile alcaline à 9 V.
- Pression de service : 2,9 - 145 PSI (0,2 - 10 bar).

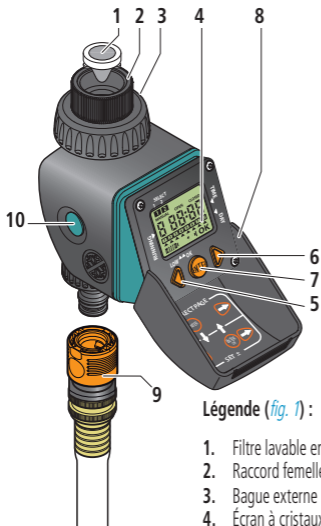

Légende (fig. 1) :

1. Filtre lavable en acier inoxydable
2. Raccord femelle pour robinet 3/4" avec joint torique
3. Bague externe
4. Écran à cristaux liquides (LCD)
5. Bouton arrière
6. Bouton avant
7. Bouton entrée
8. Couvercle de protection
9. Raccord mâle quick-click®
10. Boutons d'ouverture latérale

fig. 1

Conseils d'utilisation

- Utiliser uniquement des piles alcalines ; ne pas utiliser de piles au lithium ou rechargeables.
- Installer une nouvelle pile au début de la saison d'arrosage.
- Rincer régulièrement le filtre pour l'empêcher de s'encrasser.
- Débrancher l'appareil du robinet quand la température baisse sous 37,4 °F (3 °C), vider toute l'eau et enlever la pile pour l'empêcher de s'oxyder.
- Au moment de la première utilisation, observer l'avancement du ou des programme(s) pour s'assurer que l'appareil fonctionne correctement.
- Tirer prudemment sur le tuyau ou les raccords pour ne pas endommager l'appareil.
- Ne pas utiliser avec une pression de service inférieure à 2,9 PSI (0,2 bar) ou supérieure à 145 PSI (10 bar), et avec une température de l'eau supérieure à 104 °F (40 °C).
- Ne pas installer dans un regard ou sous le niveau du terrain.
- Ne pas immerger dans l'eau ou dans d'autres liquides.
- Ne pas faire entrer en contact le boîtier et les éléments internes du programmeur avec des produits chimiques comme des détergents agressifs, du chlore, des engrais, etc.
- Garder le couvercle fermé quand on n'est pas en train de programmer afin de protéger l'appareil contre les agents atmosphériques.



- **Tenir hors de la portée des enfants et des animaux.**
- **Ne pas exposer à une température inférieure à 37,4 °F (3 °C).**

FR Mise en place de la pile

Pour installer ou remplacer la pile, agir de la façon suivante (fig.2) :

- Appuyer simultanément sur les deux boutons latéraux du boîtier noir (1) pour libérer le panneau frontal (2).
- Introduire une nouvelle pile alcaline à 9 V (3) et la placer dans le support (4).
- Faire glisser le panneau frontal de nouveau dans son boîtier, en vérifiant que les boutons latéraux se remettent en place (5).

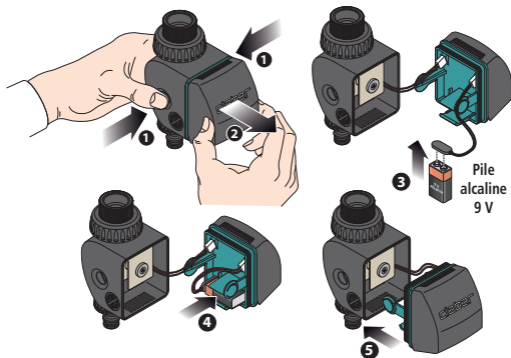





fig. 2

Mise en place de la pile

Remarques :

- Utiliser uniquement des piles alcalines neuves.
- Remplacer la pile au début de la saison d'arrosage.
- Le programmeur est protégé contre l'inversion de polarité de la pile et contrôle automatiquement le niveau de pile; l'indicateur de charge clignote quand la pile faiblit pour indiquer qu'elle doit être remplacée.

Indicateur de charge de la pile				
État de charge	Pile complètement chargée	Pile partiellement chargée	Pile déchargée à remplacer	Pile morte à remplacer

- Quand la pile est épuisée, le programmeur éteint automatiquement toutes les fonctions et ferme la vanne.
- Au moment de remplacer la pile, l'heure de l'horloge et la date, ainsi que les temps d'arrosage, sont enregistrés pendant 30 secondes au maximum. Après ce délai, les éléments suivants doivent être réinitialisés :
 - l'heure courante (*voir « Réglage de l'heure », page 66*) ;
 - le programme hebdomadaire d'arrosage (*voir « Programme hebdomadaire », page 69-71*).
- Le programmeur est équipé d'une caractéristique de sécurité qui empêche l'ouverture de la vanne si la pile n'a pas suffisamment d'énergie pour garantir la fermeture de la vanne.
- Quand le programmeur n'est pas utilisé pendant une longue période, enlever la pile pour éviter qu'elle ne s'oxyde.
- Ne pas éliminer les piles usées comme des déchets ménagers normaux : toujours remplacer les piles correctement, en suivant les règlements locaux.

FR Mise en place sur le robinet

Fixer le programmeur sur un robinet d'eau, en suivant ces simples instructions (fig.3) :

- 1 Le robinet doit avoir un filetage mâle de 3/4" (si ce n'est pas le cas, utiliser un adaptateur).
- 2 Visser le raccord femelle 3/4" sur le robinet en le tournant dans le sens contraire des aiguilles d'une montre.
- 3 Mettre le programmeur dans la bonne direction et serrer manuellement, dans le sens des aiguilles d'une montre, la bague externe, sans utiliser d'outils.
- 4 Visser le raccord fileté mâle pour tuyau dans le tuyau d'arrosage et pousser le raccord quick-click® dans le programmeur.



- Ne pas installer dans un regard ou sous le niveau du terrain ou en intérieur.
- Utiliser uniquement avec de l'eau du robinet.
- Ne pas utiliser avec une pression de service inférieure à 2,9 PSI (0,2 bar) ou supérieure à 145 PSI (10 bar), et avec une température de l'eau supérieure à 104 °F (40 °C).

AFFICHAGE DES PAGES

Les boutons ◀ et ▶ permettent de parcourir les différentes pages de programmation.

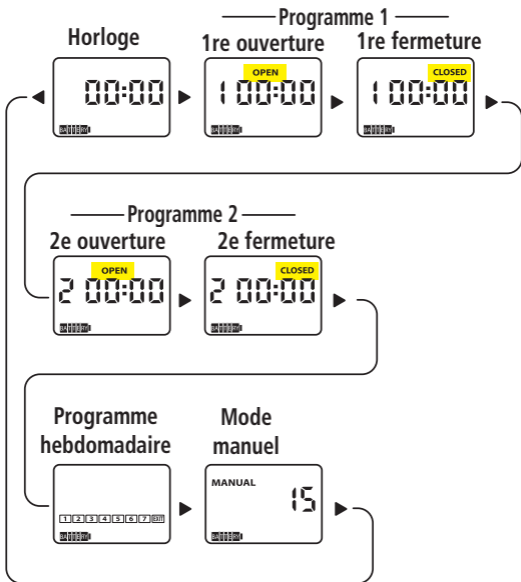

ÉCRAN

Le numéro indique que le programme 1 et / ou le 2 est actif. Si le numéro clignote, cela indique que le programme 1 ou le 2 est en cours pour le moment et que le programmeur est en train d'arroser

Sur les pages de programmation, il indique l'heure de OPEN [OUVERT] = début du programme, CLOSED [FERMÉ] = fin du programme.
En mode manuel, il indique l'état de la vanne : OPEN ou CLOSED

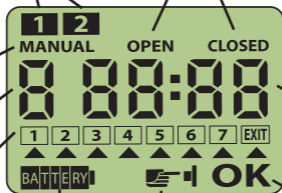

Il indique le niveau de charge

Les chiffres de 1 à 7 correspondent aux jours de la semaine

Il indique le programme sur lequel on agit pour le moment

Il indique la page du mode manuel



Il indique que les paramètres vont être appliqués

Il indique les heures et les minutes sur une horloge de 24 h ou le début/la fin des 2 programmes

Il indique le rappel d'appuyer sur un bouton

CLAVIER

Trois touches **seulement** permettent de configurer tous les paramètres. Les boutons ◀ et ▶ permettent de parcourir les différentes pages, d'augmenter et diminuer l'heure de l'horloge et celle des programmes ainsi que d'ouvrir et fermer la vanne dans le mode manuel.

Le bouton  permet d'accéder à l'ÉDITION des paramètres affichés. Quand on appuie sur le bouton , **OK** s'affiche dans le coin en bas à droite de l'écran.

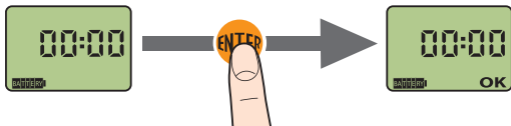

Il est alors possible d'éditer les paramètres au moyen des boutons ◀ et ▶ ; si les boutons ◀ et ▶ ne sont pas appuyés pendant 10 secondes, le symbole  clignote à l'écran pour rappeler d'appuyer sur un bouton afin de continuer la modification des paramètres.

Pendant la programmation, si le bouton ENTER [ENTRÉE] n'est PAS appuyé après 5 minutes, les données ne sont pas enregistrées et on revient automatiquement à la page d'horloge.







FR Programmation

RÉGLAGE DE L'HEURE

Dès que la pile est connectée, un déclic se fait entendre pour indiquer que la vanne est fermée, pour des raisons de sécurité, et l'écran s'allume immédiatement en montrant la page d'horloge comme 00:00.

1 Appuyer sur  pour afficher **OK**.



2 Appuyer sur les boutons  ou  pour augmenter ou diminuer l'heure courante. En maintenant le bouton  ou  enfoncé, l'heure avance plus rapidement jusqu'à atteindre l'heure voulue. Les programmeur fonctionne avec une horloge de 24 h (c'est-à-dire que 2 pm = 14h00), on peut donc faire référence au schéma des heures ci-dessous :

SYSTÈME HORAIRE SUR 12 HEURES											
midi	01:00	02:00	03:00	04:00	05:00	06:00	07:00	08:00	09:00	10:00	11:00
	PM	PM	PM	PM	PM	PM	PM	PM	PM	PM	PM
↓	↓	↓	↓	↓	↓	↓	↓	↓	↓	↓	↓
12:00	13:00	14:00	15:00	16:00	17:00	18:00	19:00	20:00	21:00	22:00	23:00
SYSTÈME HORAIRE SUR 24 HEURES											















3 Pour confirmer le réglage de l'heure, appuyer sur .



Programmation

CONFIGURATION DES PROGRAMMES

Quand on configure les programmes, s'assurer que la programmation retombe dans un seul intervalle de 24 heures (c'est-à-dire de 00:01 à 23:59). Le programme 1 doit correspondre au premier cycle d'arrosage de la journée.

- 1 Appuyer sur  pour afficher la page du **PROGRAMME 1** dans l'état **OUVERT**.
- 2 Appuyer sur  ; **OK** s'affiche pour éditer l'heure d'ouverture du programme.
- 3 Utiliser  et  pour diminuer ou augmenter l'heure d'ouverture. Le coin en haut à gauche de l'écran affiche 1 comme bloc numérique pour indiquer que le programme 1 est actif. Ce bloc numérique clignote quand le programme est en cours. En maintenant les boutons  ou  enfoncés, l'heure avance plus rapidement.
- 4 Appuyer sur  pour confirmer la modification de l'heure d'ouverture, et **OK** disparaît.
- 5 Appuyer sur le bouton  pour afficher la page du **PROGRAMME 1** dans l'état **FERMÉ**.
- 6 Appuyer sur  ; **OK** s'affiche pour éditer l'heure de fermeture du programme.
- 7 Utiliser les boutons  et  pour configurer l'heure de fermeture (état **FERMÉ**).
- 8 Appuyer sur  pour confirmer la modification de l'heure de fermeture, et **OK** disparaît.
- 9 Appuyer sur le bouton  pour afficher la page du **PROGRAMME 2 dans l'état OUVERT**.

Suivre les instructions ci-dessus pour configurer l'heure d'ouverture et de fermeture du **PROGRAMME 2**.



Les programmes doivent être en séquence, par conséquent le Programme 2 ne peut pas être configuré si le Programme 1 n'a pas été enregistré.



Pendant la programmation des cycles d'arrosage, l'heure est automatiquement réglée par défaut à la prochaine minute (c'est-à-dire que si l'heure de fermeture du Programme 1 est 07:30, l'heure d'ouverture du Programme 2 est automatiquement 07:31).

FR Programmation

SUPPRESSION DE PROGRAMMES

Il est possible de supprimer un programme configuré précédemment.

- 1 Sélectionner la page **FERMÉE** du programme qu'on souhaite supprimer.
- 2 Appuyer sur **ENTER** ; **OK** s'affiche.
- 3 Appuyer sur les deux boutons **◀** et **▶** jusqu'à ce que l'écran affiche 00:00 et que le numéro correspondant au programme (1 ou 2), dans le coin en haut à gauche de l'écran, ne soit plus présent.

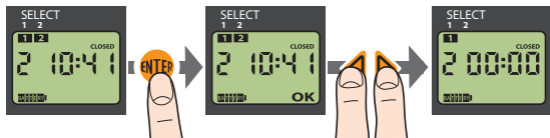

PARAMÈTRES PAR DÉFAUT

Dans n'importe quelle page, garder les boutons **◀** et **▶** enfoncés pendant environ 10 secondes jusqu'à ce que l'écran affiche 00:00.



Programmation

PROGRAMME HEBDOMADAIRE

- 1 Avant de configurer le programme hebdomadaire, il est nécessaire de connaître le jour où le programmeur a été configuré pour la première fois. Appuyer sur ◀ ou ▶ pour afficher la page de l'horloge. Le numéro situé au-dessus du symbole indicateur de charge correspond au « **JOUR** ».
- 2 Utiliser les boutons ◀ ou ▶ pour parcourir les pages jusqu'à ce que l'écran affiche le programme hebdomadaire, où les chiffres de 1 à 7 représentent les jours de la semaine. Se reporter au tableau ci-dessous pour déterminer la correspondance entre les chiffres et les jours de la semaine.

		JOUR													
		M	T	W	T	F	S	S	M	T	W	T	F	S	S
S E M A I N E		↓	↓	↓	↓	↓	↓	↓	↓	↓	↓	↓	↓	↓	↓
		1	2	3	4	5	6	7							
			1	2	3	4	5	6	7						
				1	2	3	4	5	6	7					
					1	2	3	4	5	6	7				
						1	2	3	4	5	6	7			
							1	2	3	4	5	6	7		
								1	2	3	4	5	6	7	

Chercher le jour courant dans la rangée **JOUR** du schéma (L=Lundi, M=Mardi, M=Mercredi, etc.). Il est alors possible de chercher, dans la colonne **SEMAINE**, le chiffre qui était affiché dans la page de l'horloge. La rangée dans laquelle se trouve le chiffre fournit l'indication de la correspondance entre les chiffres et les jours de la semaine.

FR Programmation

PROGRAMME HEBDOMADAIRE

PAR EXEMPLE :

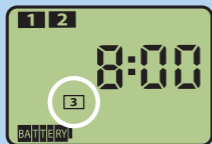

On est samedi et le programmeur d'affichage affiche **3** comme jour courant dans la page de l'horloge.

Consulter le tableau et chercher le jour courant (Samedi) dans la rangée JOUR.

Sous S, descendre le long de la colonne SEMAINE jusqu'à trouver **3** → la rangée dans laquelle le chiffre se trouve fournit l'indication de la correspondance entre les chiffres et les jours de la semaine : **1** = Jeudi, **2** = Vendredi, **3** = Samedi, **4** = Dimanche, **5** = Lundi, **6** = Mardi, **7** = Mercredi.

		JOUR													
		M	T	W	T	F	S	S	M	T	W	T	F	S	S
S E M A I N E		↓	↓	↓	↓	↓	↓	↓	↓	↓	↓	↓	↓	↓	↓
		1	2	3	4	5	6	7							
			1	2	3	4	5	6	7						
				1	2	3	4	5	6	7					
					1	2	3	4	5	6	7				
						1	2	3	4	5	6	7			
							1	2	3	4	5	6	7		
								1	2	3	4	5	6	7	

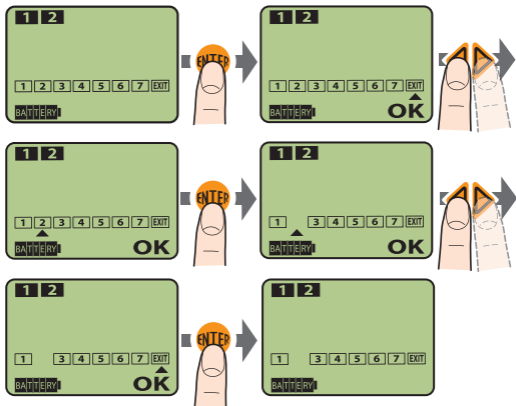

PROGRAMME HEBDOMADAIRE

- 3** Sélectionner les jours de la semaine où l'on souhaite arroser :
- Appuyer sur **ENTER** pour éditer les paramètres ; **OK** s'affiche.
 - Appuyer sur les boutons **◀** ou **▶** pour déplacer le curseur sous le chiffre (=le jour de la semaine) qu'on veut pour changer le paramètre.
 - Appuyer sur **ENTER** pour désactiver ou activer l'arrosage le jour sélectionné.
Si le chiffre est visible, cela veut dire que le jour est activé pour l'arrosage, si le chiffre est invisible, cela veut dire que le jour n'est pas activé pour l'arrosage.
 - Une fois que les paramètres sont confirmés, aligner le curseur sous **EXIT** [**QUITTER**] et appuyer sur **ENTER**.





FR Programmation

MODE MANUEL

On peut accéder à la page du mode manuel en appuyant sur le bouton  dans la page de l'horloge ou sur le bouton  dans la page du programme hebdomadaire.

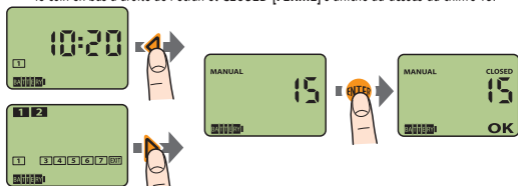
- 1 Une fois dans la page du mode **MANUAL [MANUEL]**, appuyer sur  ; **OK** s'affiche dans le coin en bas à droite de l'écran et **CLOSED [FERMÉ]** s'affiche au-dessus du chiffre 15.



- 2 Appuyer sur le bouton  pour **OPEN [OUVRIR]** la vanne et commencer l'arrosage. L'arrosage manuel est automatiquement pré-réglé sur 15 minutes ; à la fin de l'arrosage, la vanne se ferme automatiquement.

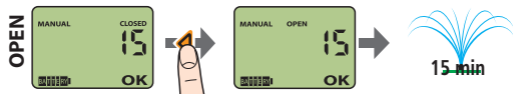

- 3 Appuyer sur le bouton  pour arrêter l'arrosage à tout moment.

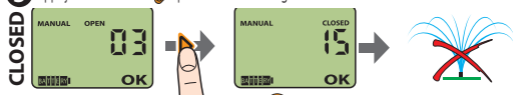

- 4 Pour quitter le mode manuel, appuyer sur  quand la vanne se trouve dans la position **CLOSED [FERMÉE]**.

1

Est-il possible de configurer les programmes pour fonctionner sur un jour spécifique de la semaine ?

Non, tous les programmes doivent être configurés dans un intervalle de 24 heures à partir de minuit = 00:00.

2

Quand on se trouve dans la page de l'heure courante, que signifie le petit chiffre dans l'encadré vide au bas de la page-écran ?

Il représente le jour de la semaine pendant lequel le programmeur fonctionne ; se référer à l'exemple de la page 18.

3

Est-il possible de changer les 15 minutes du mode manuel ?

Non, la configuration numérique est pré-réglée pour éviter toute inondation quand l'appareil n'est pas surveillé lors du mode manuel. La fonction manuelle ne peut être modifiée que par une sélection manuelle.

4

Que se passe-t-il si l'appareil n'est pas enlevé en cas de gel ?

Les composants en plastique ABS risquent de se fissurer, rendant l'appareil inutilisable.

5

Comment puis-je déterminer l'heure sur un système de 24 heures ?

Utiliser le schéma ci-dessous comme référence :

SYSTÈME HORAIRE SUR 12 HEURES											
midi	01:00 PM	02:00 PM	03:00 PM	04:00 PM	05:00 PM	06:00 PM	07:00 PM	08:00 PM	09:00 PM	10:00 PM	11:00 PM
12:00	13:00	14:00	15:00	16:00	17:00	18:00	19:00	20:00	21:00	22:00	23:00
SYSTÈME HORAIRE SUR 24 HEURES											

FR Dépannage

Le tableau ci-dessous fournit des instructions utiles pour traiter en toute sécurité les dysfonctionnements possibles, rencontrés lors de l'utilisation du système d'arrosage.

PROBLÈME	SOLUTION
Le programmeur ne fonctionne pas (écran éteint)	<i>La pile est épuisée ou n'a pas été mise en place correctement (voir « Mise en place de la pile », page 60 - 61).</i>
	<i>Le programmeur est défectueux : contacter le service d'assistance de CLABER INC. au numéro 800-930-4566 ou à l'adresse électronique info@claberinc.com.</i>
Le programmeur fonctionne (écran allumé) mais n'arrose pas comme programmé	<i>Aucune alimentation en eau : contrôler et la rétablir.</i>
	<i>Contrôler : - l'état du filtre, et le nettoyer si nécessaire (voir « Entretien régulier », page 76) ; - le raccordement correct à la ligne d'arrosage.</i>
	<i>Contactez le service d'assistance de CLABER INC. au numéro 800-930-4566 ou à l'adresse électronique info@claberinc.com.</i>
Le programmeur ne fonctionne pas correctement	<i>Les paramètres par défaut peuvent être rétablis en appuyant, et en maintenant enfoncés pendant environ 10 secondes, les deux boutons ◀ et ▶ jusqu'à ce que l'écran affiche 00:00. Ensuite, reprogrammer le programmeur (voir « Réglage de l'heure », page 66 et « Configuration des programmes », page 66-72).</i>

Après avoir remplacé la pile, les programmes sont exécutés à des heures et / ou des jours différents de ceux programmés précédemment

Au moment de remplacer la pile, l'heure de l'horloge et la date, ainsi que le temps d'arrosage, sont enregistrés pendant 30 secondes au maximum.

Après ce délai, les éléments suivants doivent être ré-initialisés :

- l'heure courante (voir « Réglage de l'heure », page 66).
- le programme hebdomadaire d'arrosage (voir « Programme hebdomadaire », page 69-71).

FR Entretien régulier

- Contrôler régulièrement et nettoyer le filtre sous l'eau courante (voir [fig.4](#)).
- Nettoyer les impuretés à l'intérieur et à l'extérieur de l'appareil en utilisant un chiffon souple légèrement humidifié à l'eau. Ne pas utiliser d'étoffes abrasives ni d'éponges métalliques, ni de détergents à haute teneur en acide.
- Contrôler que tous les fils soient en bonnes conditions.

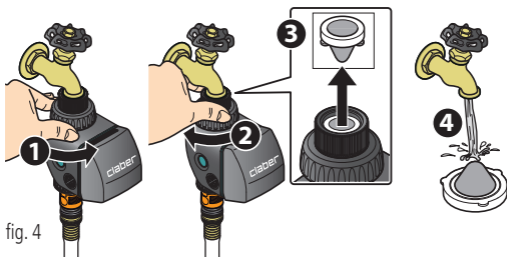

fig. 4



Pendant l'hiver et / ou quand le programmeur n'est pas utilisé, toujours enlever la pile et le stocker dans un endroit sec, à une température supérieure à 37,4 °F (3 °C).



Le démontage ou l'altération de l'appareil par un personnel non autorisé annule la Garantie.

Dessin en éclaté des éléments FR

Description

1. Bague externe 1-1/4"
2. Filtre en acier inoxydable
3. Raccord femelle pour robinet 3/4"
4. Joint torique en NBR
5. Corps de la vanne
6. Joint torique
7. Raccord femelle 1/2"
8. Vis M4x8
9. Rondelle pour solénoïde
10. Support
11. Vis (4) pour bride de l'aimant
12. Aimant avec coussinet et bride*
13. Piston
14. Vanne à membrane
15. Solénoïde avec câble vers le haut**

* le côté blanc de l'aimant doit être À L'AVANT

** le câble doit être VERS LE HAUT

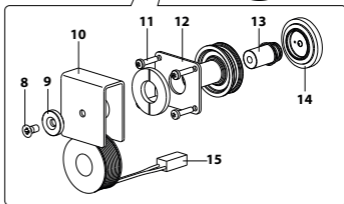
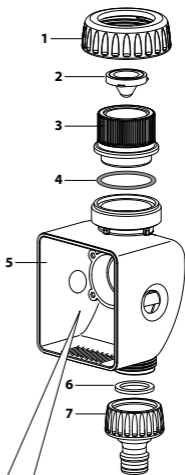

FR Caractéristiques techniques

Alimentation électrique : 1 pile alcaline à 9 V
Durée de vie moyenne de la pile : 1 an
Protection d'entrée : IP 20
Température de service : 37,4 °F - 104 °F (3 °C - 40 °C)

Pression de service : MAX. : 145 PSI (10 bar)
MIN. : 2,9 PSI (0,2 bar)

Matières plastiques : >ABS<
>PC<
>POM<
>TPE<

Élimination (DEEE)



Le symbole ci-contre appliqué sur le produit ou sur l'emballage indique que le produit ne doit pas être considéré comme un déchet ménager ordinaire, mais être éliminé conformément aux règlements locaux pour la collecte et le recyclage des déchets d'équipements électriques et électroniques.

Le produit est garanti pour une période de 2 ans à compter de la date d'achat, avec preuve d'achat.

Claber, à sa seule discrétion, s'engage à réparer ou remplacer les pièces défectueuses de l'appareil, s'il a été utilisé dans des conditions de travail normales.

La garantie déchoit en cas de :

- Absence de preuve physique d'achat (facture ou reçu).
- Utilisation ou entretien différents de ce qui est spécifié dans ce manuel.
- Démontage ou altération par un personnel non autorisé.
- Mauvaise installation du produit.
- Dommages dus aux agents atmosphériques (p. ex. température inférieure à 37,4 °F/3 °C).
- Dommages dus à des agents chimiques (p. ex. chlore, engrais, etc.).

Claber ne sera pas responsable des dommages sur des produits fabriqués par d'autres sociétés, si utilisés conjointement.

Claber, à sa seule discrétion, peut demander que le produit ou la pièce soient renvoyés au Département de Garantie. Tous les frais d'expédition et les risques sont à la charge du client.

Si la couverture est démontrée, le produit ou les pièces seront réparés ou remplacés. Merci de patienter 3-4 semaines pour le retour.

Toutes les interventions de réparation ou remplacement sont garanties uniquement pour la période restante de la garantie originale, commencée à la date d'achat.

Des coûts sont possibles si la couverture de la garantie n'est pas applicable.

Pour s'assurer de la couverture de la garantie, envoyer le numéro de série (c'est-à-dire 986 1383, situé sur la plaque frontale verte, identifié par un code à 7 ou 8 chiffres) et une copie du reçu de vente, dans les 30 jours après l'achat, de l'une des façons suivantes :

1. COURRIER

Claber, Inc
191 Stanley Street
Elk Grove Village, IL 60007

2. FAX

Fax : 847 364 4588

3. E-MAIL

info@claberinc.com

ÉCRIRE LE NUMÉRO DE SÉRIE

--	--	--	--	--	--	--	--

Il est à remarquer que si les informations ci-dessus ne sont pas au dossier au moment du contact, cela pourrait provoquer un retard ou un refus de répondre à la garantie. Pour de plus amples informations sur l'assistance clients, veuillez contacter Claber Inc. au numéro vert 1-800-930-4566.

CE Déclaration de conformité

Claber S.p.A.

Via Pontebbana 22 – 33080 – Fiume Veneto – Pordenone Italie

En en prenant toute responsabilité, nous déclarons que le produit :

8428 - Programmateur d'arrosage AQUAUNO VIDEO2

est conforme aux Directives européennes 2004/108, avec référence aux normes techniques :

CEI EN 61000-6-1:2007 ;

CEI EN 61000-6-3:2007.

Fiume Veneto, le 31/01/2015

CE 12

Le Responsable de Certification

Me Oliviano Spadotto

