

# Rotoroll®

Automatic Garden Hose Reel

## USE AND INSTALLATION MANUAL

US

02

ES

15

FR

29

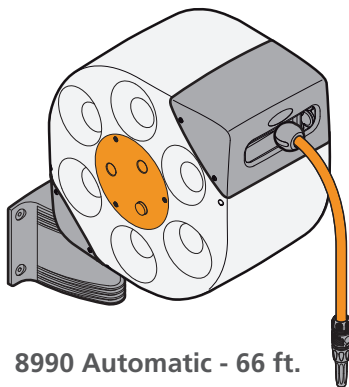

8990 Automatic - 66 ft.



Our thanks for the confidence shown in purchasing this product. Please read this instruction manual carefully before installing the device, and keep it handy for future reference: each section will provide all the necessary information on how to perform the single steps correctly.

Rotoroll was designed and manufactured for an experienced and aware adult to wind up and dispense a garden hose, according to the instructions provided in this manual. Any other use is to be considered improper and potentially hazardous for persons, animals and things. Any use other than that described in this manual is considered improper: the manufacturer acknowledges no liability for damages arising from improper use, which will also void the warranty.

If you have any questions regarding this product, please call our toll free customer service line at 800-930-4566 or email us at [info@claberinc.com](mailto:info@claberinc.com).

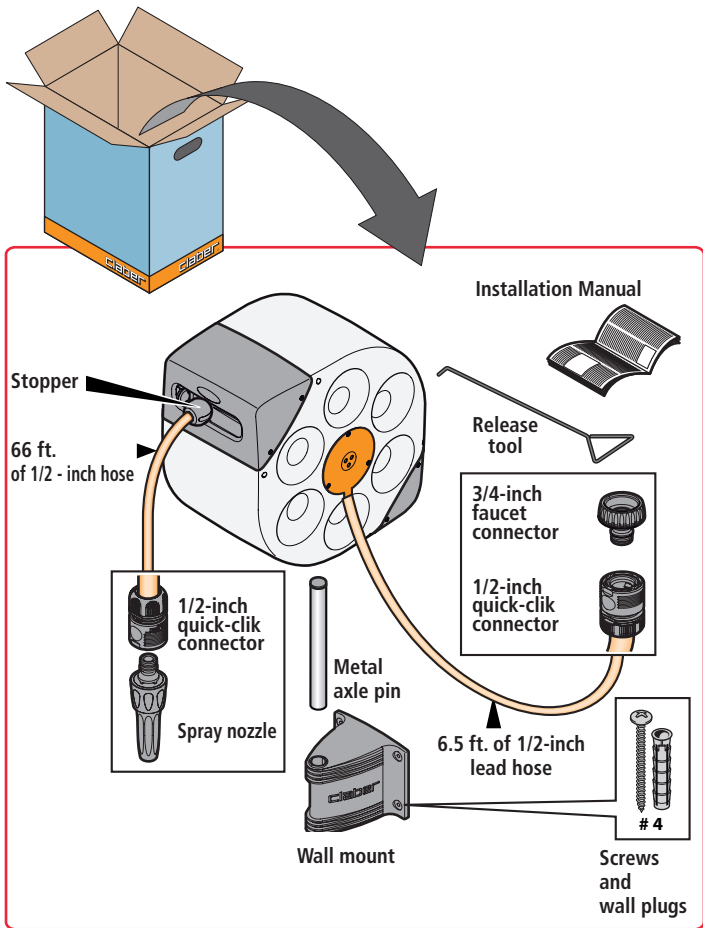

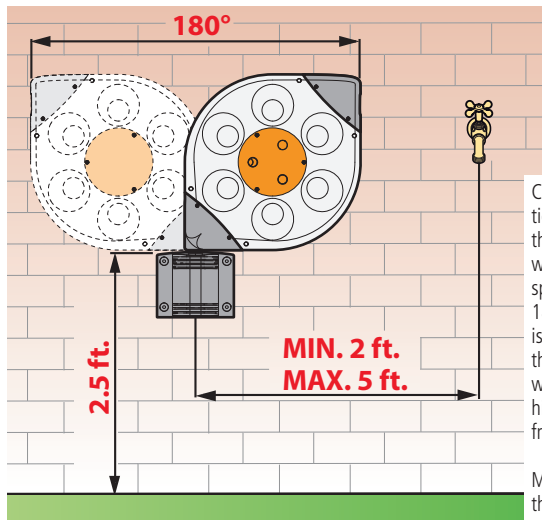

Choose the position carefully so that the hose reel will have enough space to turn 180°, and that it is no farther away than 5 ft. from the water tap and no higher than 2.5 ft. from the ground.

Make sure that the wall is sturdy enough to hold up the weight of the hose reel and withstand the force required to unwind the hose full of water.

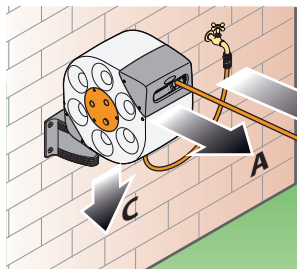

- A = Force required for INITIAL unwinding > 5.3 pound
- B = Force required for FINAL unwinding > 16.8 pound
- C = Weight model 8990 24.7 pound

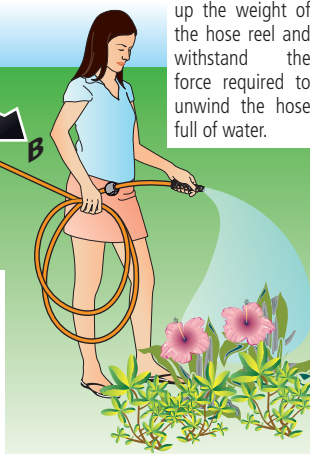



For installation on brick or cement walls, use the screws supplied. **For installation on any other surface, purchase appropriate screws and plugs.**

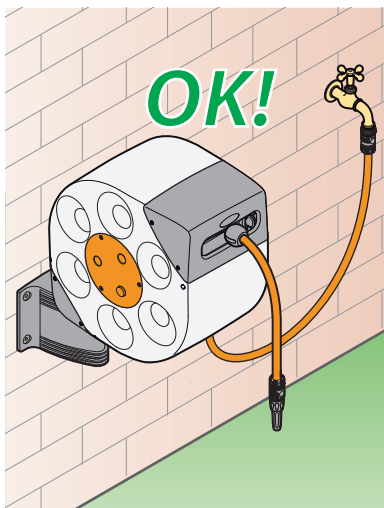
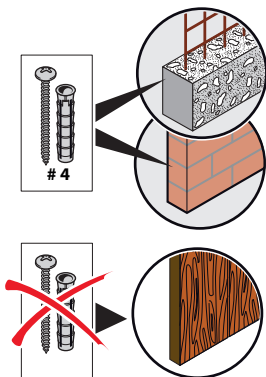

Use ROTOROLL **only after having attached it to a wall**, complying with the specifications and distances indicated in this manual. Any damages resulting from the use of ROTOROLL set down directly on the ground **are not covered by the warranty.**

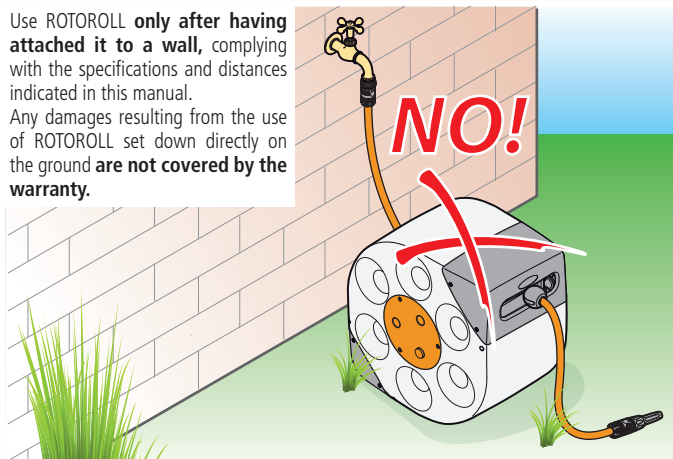

Cut out the template on the top of the carton box and secure it perfectly levelled on the wall. Using a 10 mm drill bit, drill 4 holes in the wall corresponding to the template and insert the wall plugs. Secure the wall mount using the 4 screws supplied and then insert the metal axle pin, making sure that the plastic plug is facing up. Slide the hose reel onto the metal axle pin.

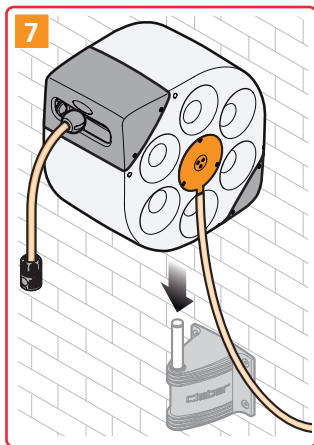
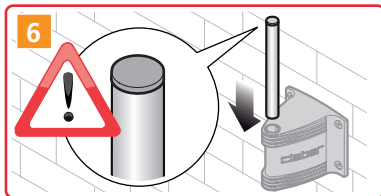
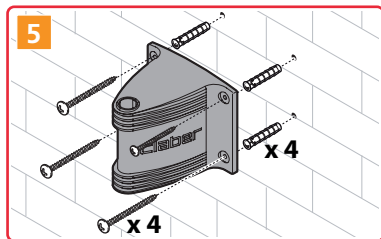
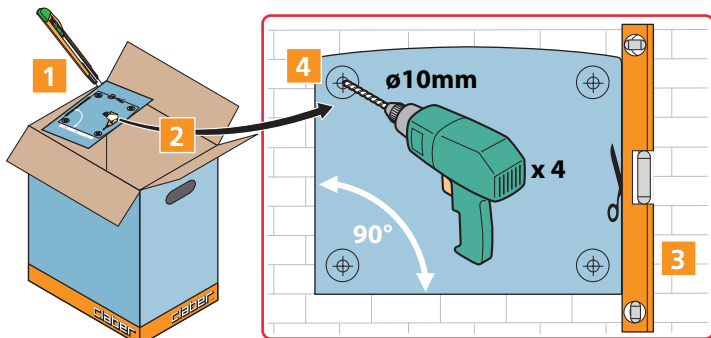

Connect:

- The spray nozzle to the quick-click hose end connector;
- The hose reel to the tap, using the 6.5 ft. lead hose and the faucet connector.

Now, your Rotoroll is ready to use!

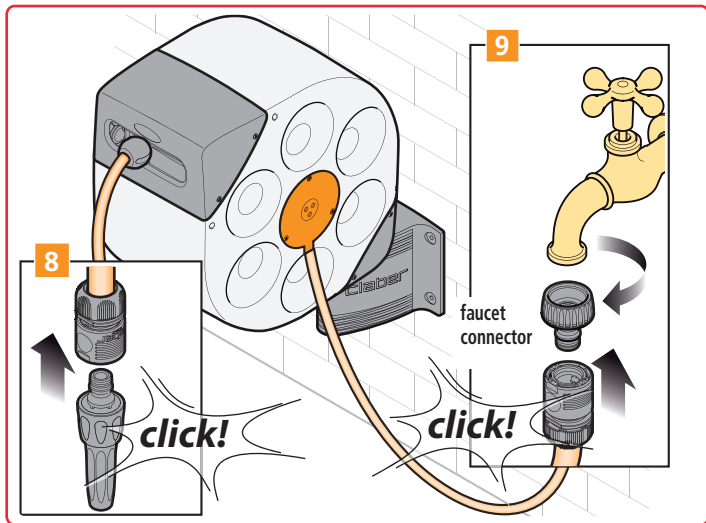

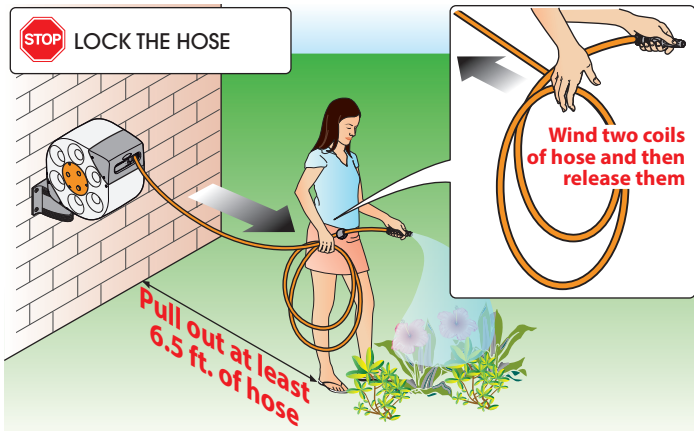

### SOFT BLOCK SYSTEM

Rotoroll is equipped with a **SOFTBLOCK SYSTEM** device that locks the hose while using it for watering, keeping it from being accidentally wound up into the case if it slips from your hands.

#### To lock the hose during watering:

- Pull the hose out to the distance needed for watering (**Attention! The **SOFTBLOCK SYSTEM** device comes into operation only if the length of hose wound out is greater than 6.5 ft.**)
- **Pull out another two coils of hose, holding them in your hand**
- Let go of the two coils of hose; it will begin to rewind back, but very shortly the **SOFTBLOCK SYSTEM** device will lock it into position.



**To unlock the hose and wind it back during watering:**

- Pull the hose forward for about 4 - 8 inches to release the locking device **SOFTBLOCK SYSTEM**
- If you want to rewind the hose completely back into the unit, slowly walk back toward the unit guiding the hose with your hand.

If the hose accidentally slips from your hand, the locking device **SOFTBLOCK SYSTEM** will automatically stop it. To unlock it, slightly pull the hose forward for about 4-8 inches.

It might occur that if you pull hard on the hose after it has been completely unwound, it might lock up. To release the hose, follow this procedure, using the release tool provided.

- 1) Insert the release hook completely into the left side of the slot where the hose comes out, keeping the hook part facing left.
- 2) Hook one of the teeth onto the external drum.
- 3) Pull the hook outward as far as possible.
- 4) Slowly release the hook inwards to allow the drum to unlock. Rotate the hook slightly to the right to unhook it and withdraw the tool from the unit. At this point the hose can be rewound.

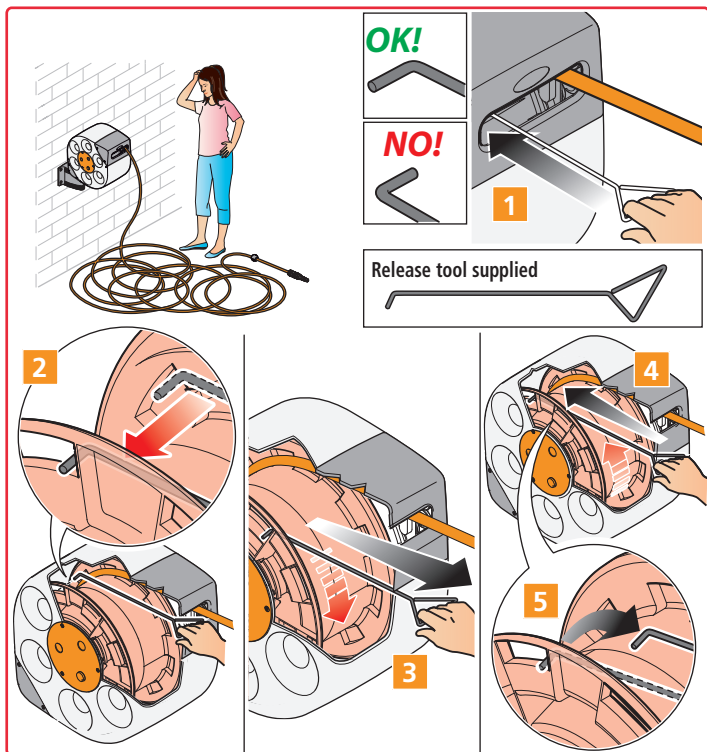

To keep the hose reel working properly all dirt, leaves, grass etc. should be wiped clean with soap and water prior to rewinding the hose. This will keep the hose guide and internal components clear of debris.

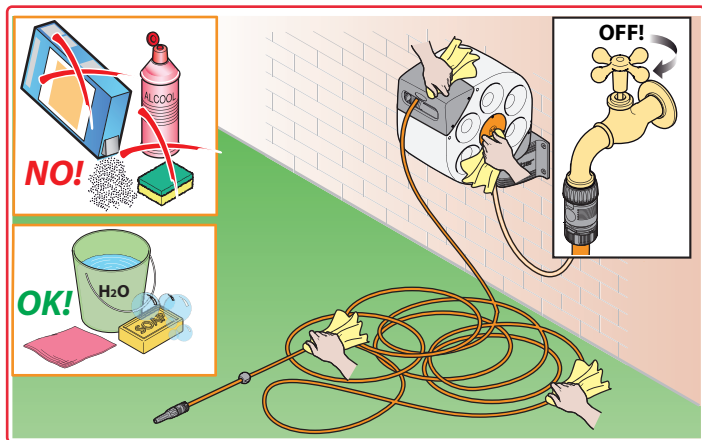

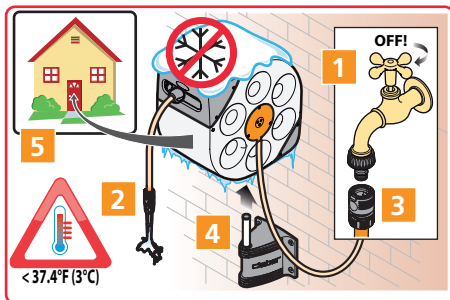

- During the winter, Rotoroll must be removed from its support and stored indoors, so that it is not exposed to temperatures below 37.4° F (3°C). Before doing this, remember to turn off the tap and to completely empty the hose of water.

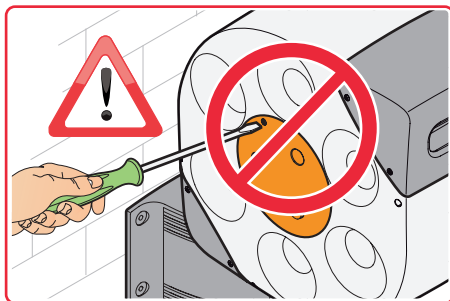

- **Never open up the Rotoroll to inspect it, to replace parts or repair it on your own.** The spring in the reeling mechanism could come out of its seat and cause damages or injuries to persons, animals and/or things for which the manufacturer shall not be liable. For any problems with operation and/or parts replacement contact Claber via toll free 800-930-4566 or via email at [info@claberinc.com](mailto:info@claberinc.com). **NON COMPLIANCE WITH THIS REQUIREMENT WILL INVALIDATE THE WARRANTY AND RELIEVE THE MANUFACTURER OF ALL LIABILITY.**

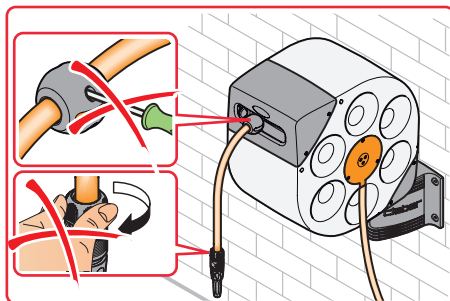

- **Never remove the stopper and the hose end quick-connector at the same time** to avoid the entire length of hose to be retracted inside the slot causing the hose reel to be inoperable.



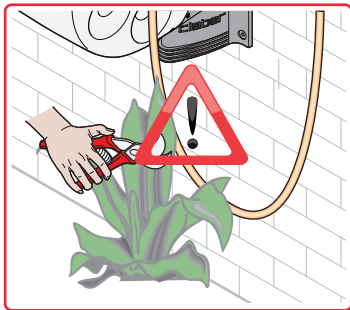

- Make sure that no sharp or pointed objects damage the hose.

- When finished using the hose, turn off the tap and rewind in the hose by guiding it back into the unit. By doing this not only you will keep your garden neat but most importantly the internal spring will be kept from being held under useless and prolonged tension.

- Make sure that children do not play with Rotoroll or any of its parts. Do not set any weight on top of the device (i.e. flower pots, etc...)

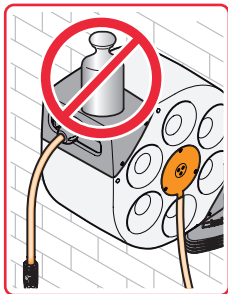
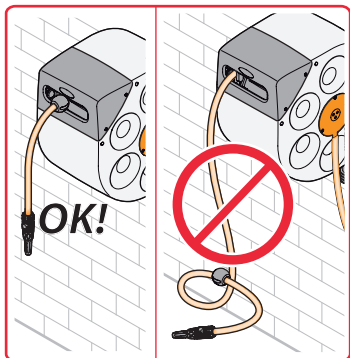

**This device is guaranteed for two years from the date of purchase as indicated by the invoice or sales receipt.**

#### Warranty Conditions

Claber guarantees that the product is free of material or manufacturing defects.

Within two years from the date of delivery to the consumer, Claber shall repair or replace any parts of this product found to be defective.

The warranty is void in the event of:

- Lack of physical proof of purchase (invoice or sales receipt)
- Use or maintenance different from what is specified in this manual
- Disassembly or tampering by unauthorized personnel
- Faulty installation of the product
- Damages from atmospheric agents (i.e. temperatures lower than 37.4°F /3°C)
- Damages from chemical agents (i.e. chlorine, fertilizers, etc...)

Claber shall not be liable for damage on products manufactured by other companies when combined in use.

Claber, at its own discretion, may require product or parts to be returned to the Warranty Department. All shipping charges and risks are incurred by customer.

If coverage is found, product or parts will be repaired or replaced. Please allow 3-4 weeks to process return. All repairs or replacements are warranted only for the remainder of original warranty period, started at date of purchase.

Charges may incur if warranty coverage is not applicable.

To ensure warranty coverage, serial number (located on the same side of the lead hose identified by 6 digit code following the manufactured date) and a copy of sales receipt should be sent within 30 days after purchase in one of the following ways:

1. MAIL

Claber, Inc  
191 Stanley Street  
Elk Grove Village, IL 60007

2. FAX

Fax: 847.364.4588

3. EMAIL

info@claberinc.com

**WRITE THE SERIAL NUMBER**

--	--	--	--	--	--	--	--

Please note that if above information is not on file at time of contact, this may cause delay or refusal of warranty fulfillment. For any further information on customer assistance, you may contact Claber Inc. at toll free 1-800-930-4566.

## CE Declaration of conformity

#### Claber S.p.A.

Via Pontebbana 22 – 33080 – Fiume Veneto – Pordenone Italy

Assuming full responsibility, we declare that the product:

#### ROTOROLL AUTOMATIC

fully complies with the European directives 2006/42/CE (EN292-1;EN292-2; EN294).

Fiume Veneto, 04/12/2012

CE 07

Certification Officer

Ing. Aladino Pegolo

*Ing. Aladino Pegolo*

# Rotoroll®

Carro portamanguera automático de jardín

## MANUAL DE USO E INSTALACIÓN

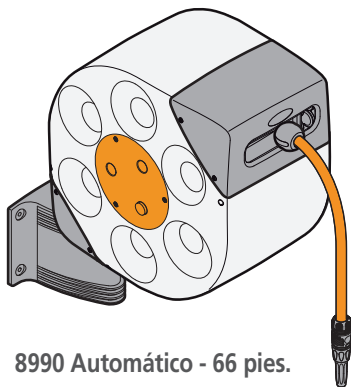

8990 Automático - 66 pies.



**claber®**

Le agradecemos por la confianza depositada en la compra de este producto. Por favor, lea este manual de instrucciones cuidadosamente antes de instalar el dispositivo, y téngalo a la mano para consultarlo en el futuro: cada sección le proporcionará la información necesaria para realizar cada paso correctamente.

Rotoroll fue diseñado y fabricado para que un adulto con experiencia y conocimientos enrolle y desenrolle una manguera, de acuerdo con las instrucciones en este manual. Cualquier uso distinto se considera impropio y potencialmente peligroso para las personas, animales y cosas. Cualquier uso distinto al descrito en este manual se considera impropio: el fabricante no reconoce ninguna responsabilidad por daños derivados de un uso inadecuado, lo que también anulará la garantía.

Si usted tiene alguna pregunta acerca de este producto, por favor llame a nuestra línea gratuita de servicio al cliente al 800-930-4566 o envíenos un correo electrónico a [info@claberinc.com](mailto:info@claberinc.com).

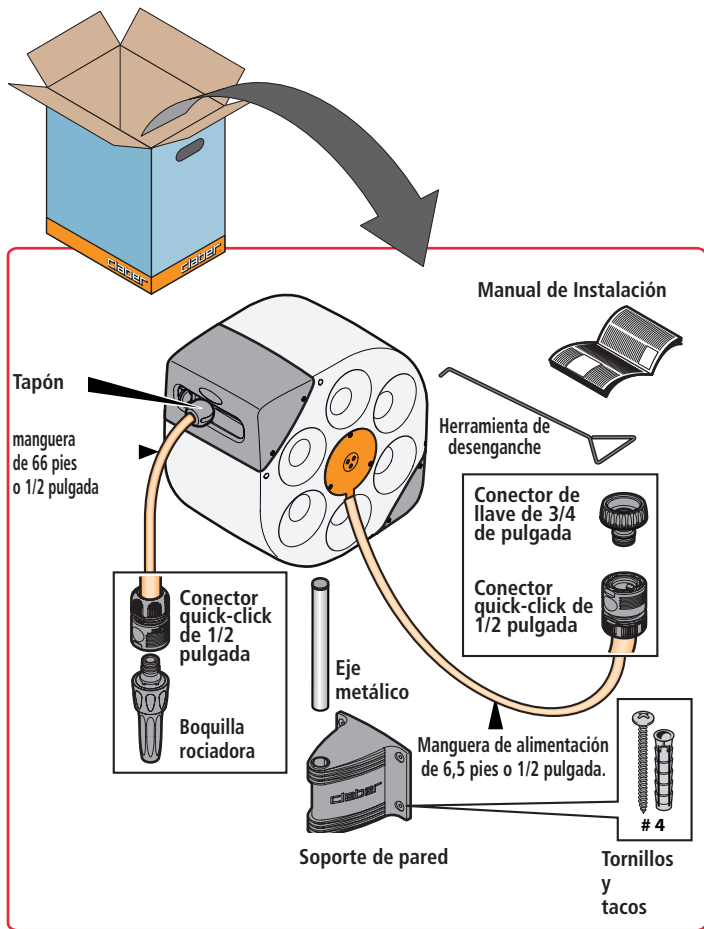

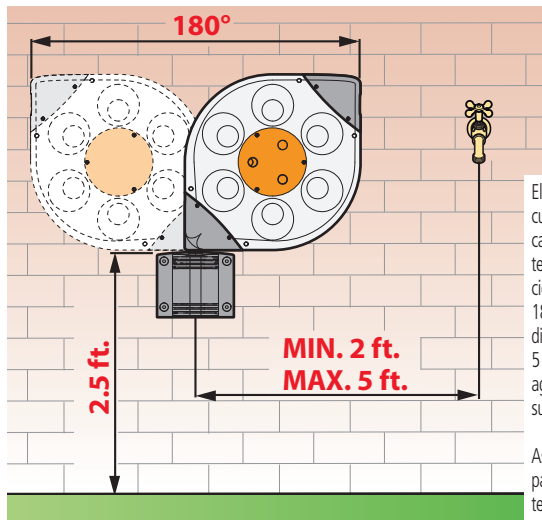

Elegir la posición con cuidado para que el carro portamanguera tenga espacio suficiente para girar a 180°, y que esté a una distancia máxima de 5 pies de la llave de agua y 2,5 pies del suelo.

Asegúrese de que la pared sea lo suficientemente resistente como para soportar el peso del carro portamanguera y resista la fuerza necesaria para desenrollar la manguera llena de agua.

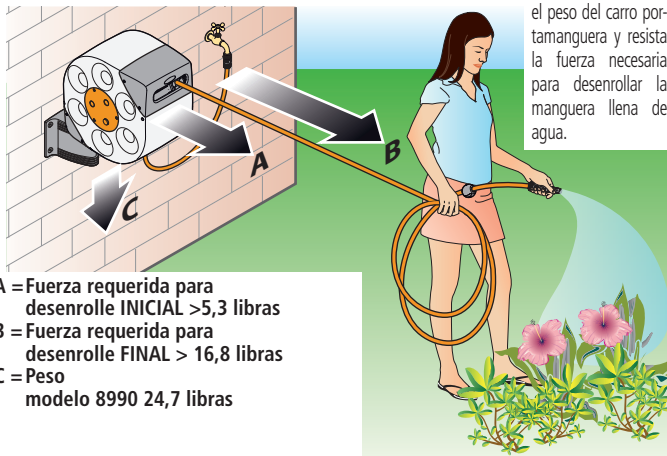

- A = Fuerza requerida para desenrolle INICIAL > 5,3 libras
- B = Fuerza requerida para desenrolle FINAL > 16,8 libras
- C = Peso modelo 8990 24,7 libras

Para la instalación en paredes de ladrillo o cemento, utilice los tornillos suministrados. **Para la instalación en cualquier otra superficie, comprar tornillos y tacos adecuados.**

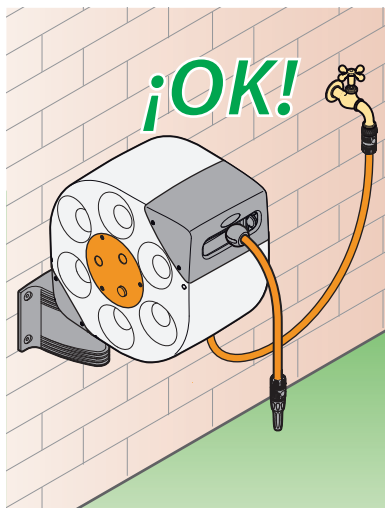
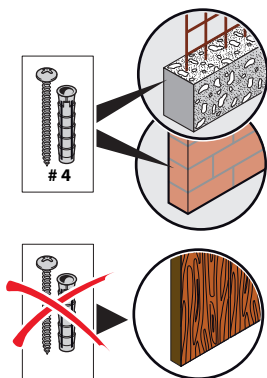

Use ROTOROLL **solo después de haberlo instalado en una pared**, cumpliendo con las especificaciones y distancias indicadas en este manual. Los daños resultantes de la utilización de ROTOROLL instalado directamente en el suelo **no están cubiertos por la garantía.**



Corte la plantilla que se encuentra en la parte superior de la caja de cartón y fíjela perfectamente nivelada en la pared. Con una broca de 10 mm, taladre 4 agujeros en la pared donde lo señala la plantilla y coloque los tacos. Fije el soporte de pared con los 4 tornillos suministrados e inserte el eje metálico, asegurándose de que el tapón de plástico quede hacia arriba. Deslice el carro portamanguera en el eje metálico.

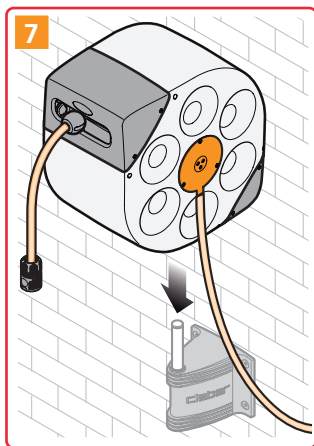
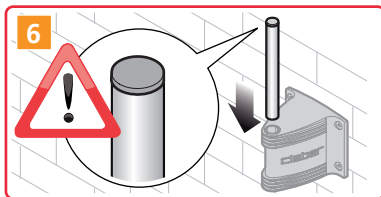
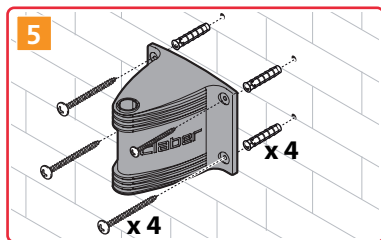
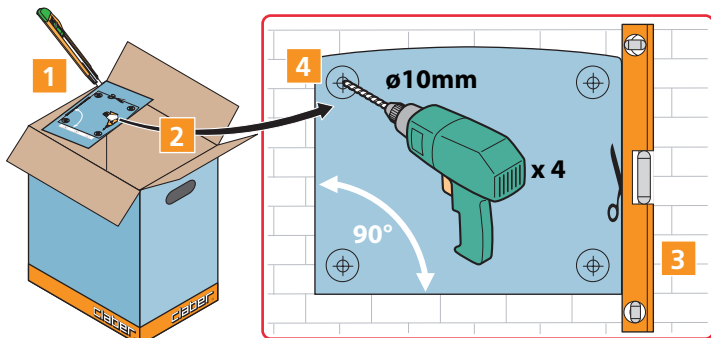



Conectar:

- La boquilla rociadora al conector quick-click del extremo de la manguera.
- El carro portamanguera a la llave de agua, utilizando la manguera de alimentación de 6,5 pulgadas y el conector de llave.

Ahora, ¡su Rotoroll está listo para usar!

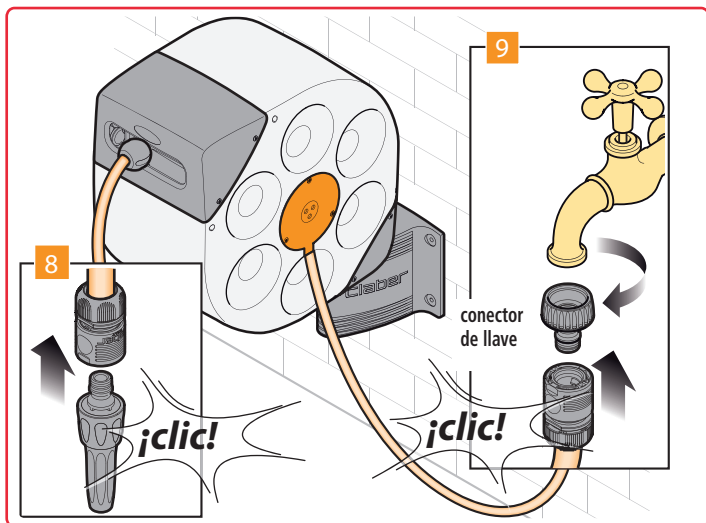

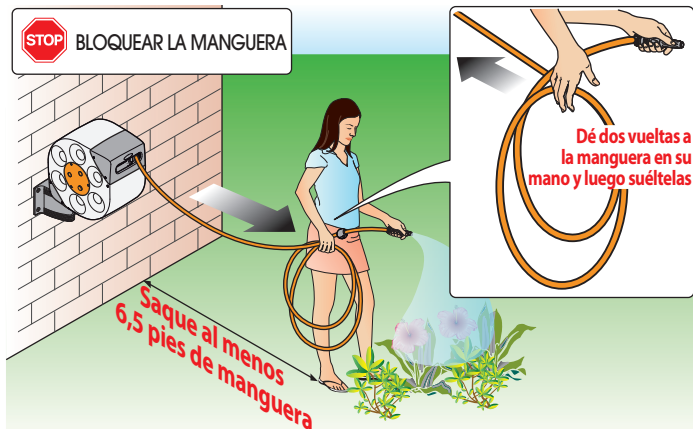

### SISTEMA DE BLOQUEO SUAVE

Rotoroll está equipado con un **SOFTBLOCK SYSTEM** dispositivo que bloquea la manguera mientras se riega, evitando que accidentalmente se enrolle en la caja si se le escapa de las manos.

#### Para bloquear la manguera durante el riego:

- Tire de la manguera hasta la distancia necesaria para el riego (**¡Atención! El dispositivo **SOFTBLOCK SYSTEM** entra en funcionamiento solo si la manguera está desenrollada más de 6,5 pies.**)
- **Saque otras dos vueltas de manguera y sosténgalas en la mano**
- Suelte las dos vueltas de manguera y esta comenzará a enrollarse, pero en poco tiempo, el dispositivo **SOFTBLOCK SYSTEM** la bloqueará en su posición.



### Para desbloquear la manguera y enrollarla durante el riego:

- Tire de la manguera hacia adelante aproximadamente de 4 a 8 pulgadas para liberar el dispositivo de bloqueo **SOFTBLOCK SYSTEM**
- Si desea enrollar la manguera completamente dentro de la unidad, lentamente camine hacia la unidad guiando la manguera con la mano.

Si la manguera accidentalmente se desliza de su mano, el dispositivo de bloqueo **SOFTBLOCK SYSTEM** se detendrá automáticamente. Para desbloquearlo, tire ligeramente de la manguera hacia adelante aproximadamente de 4 a 8 pulgadas.

Podría ocurrir, si se tira con fuerza de la manguera después de haber sido completamente desenrollada, que esta se bloquee. Para soltar la manguera siga este procedimiento utilizando la herramienta de desenganche suministrada.

- 1) Inserte la herramienta de desenganche completamente en el lado izquierdo de la ranura donde la manguera sale, manteniendo el gancho mirando hacia la izquierda.
- 2) Enganche uno de los dientes en el tambor externo.
- 3) Extraiga el gancho hacia afuera tanto como sea posible.
- 4) Suelte lentamente el gancho hacia el interior para que el tambor se desbloquee. Gire el gancho ligeramente a la derecha para desengancharlo y retire la herramienta de la unidad. Ahora, la manguera se puede volver a enrollar.

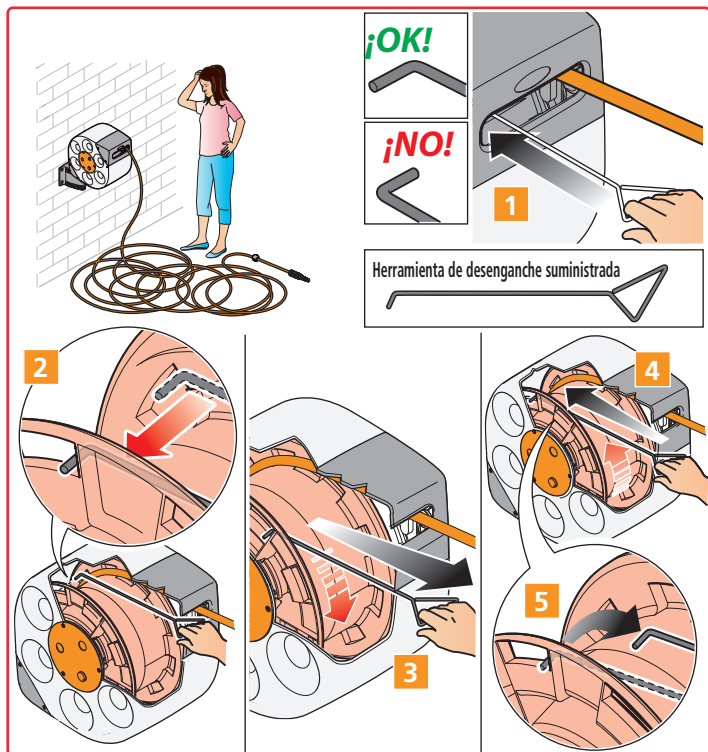

Para que el carro portamanguera funcione correctamente, se debe limpiar la manguera con agua y jabón para quitar tierra, hojas, pasto, etc., antes de enrollarla. Esto mantendrá la guía de la manguera y los componentes internos limpios de residuos.

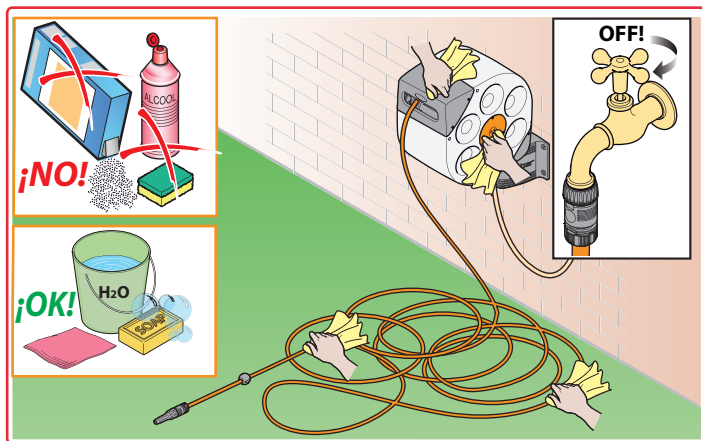

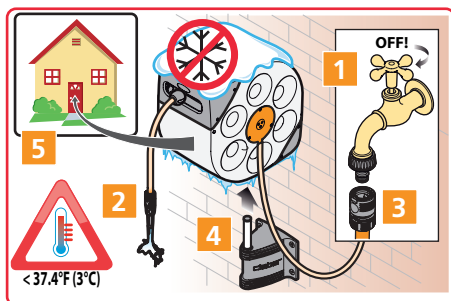

- Durante el invierno, Rotoroll se debe retirar de su soporte y conservar bajo techo, con el fin de no exponerlo a temperaturas inferiores a 37.4° F (3°C). Antes de hacer esto, recuerde que debe cerrar la llave del agua y vaciar completamente la manguera de agua.

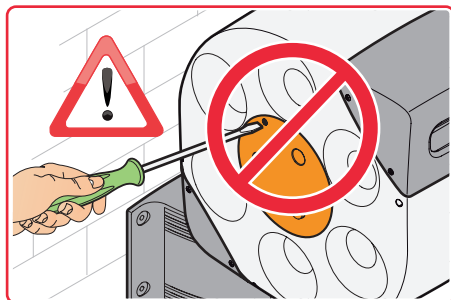

- Nunca abra el Rotoroll para inspeccionarlo, sustituir piezas o repararlo por su cuenta. El resorte del mecanismo de enrollado podría salirse de su lugar y causar daños o lesiones a personas, animales y/o cosas por los que le fabricante no se hace responsable. Para cualquier problema con el funcionamiento y/o reemplazo de piezas póngase en contacto con Claber a través del número telefónico gratuito 800-930-4566 o por correo electrónico a [info@claberinc.com](mailto:info@claberinc.com) **EL INCUMPLIMIENTO DE ESTE REQUISITO ANULARÁ LA GARANTÍA Y EXIMIRÁ AL FABRICANTE DE TODA RESPONSABILIDAD.**

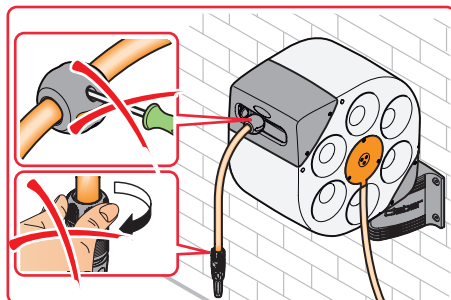

- Nunca retire el tapón y el conector "quick" del extremo de la manguera al mismo tiempo para evitar que toda la manguera se enrolle dentro de la ranura causando que el carro portamanguera quede inoperante.

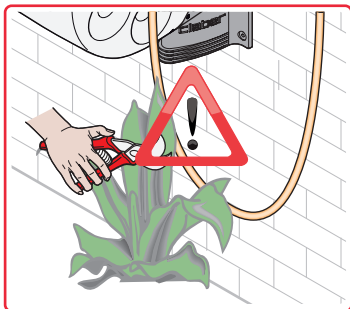

- **Asegúrese de que objetos afilados o puntiagudos no dañen la manguera.**
- **Cuando termine de usar la manguera, cierre la llave de agua y enrolle la manguera** acompañándola hacia la unidad. De esta manera usted mantendrá su jardín limpio y, lo más importante, evitará que el resorte interno se someta a una tensión inútil y prolongada.
- **Asegúrese de que los niños no jueguen con el Rotoroll o con cualquiera de sus partes.** No coloque ningún peso en la parte superior del dispositivo (es decir, macetas de flores, etc...)

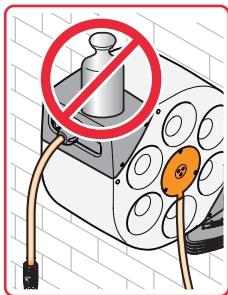
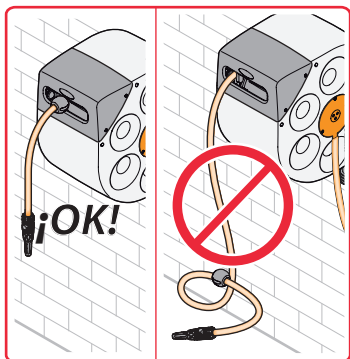

**Este dispositivo tiene una garantía de dos años a partir de la fecha de compra que está indicada en la factura o recibo de compra.**

#### Condiciones de la Garantía

Claber garantiza que el producto está libre de defectos de los materiales o de fabricación.

Durante un periodo de dos años a partir de la fecha de entrega al consumidor, Claber reparará o sustituirá cualquier pieza de este producto que se encuentre defectuosa. La garantía no será válida en caso de:

- Falta de pruebas físicas de compra (factura o recibo de compra, comprobante o recibo de caja)
- Uso o mantenimiento diferente al especificado en este manual
- Desmontaje o manipulación por personal no autorizado
- Instalación defectuosa del producto
- Daños ocasionados por los agentes atmosféricos (es decir, temperaturas inferiores a 37,4°F / 3°C)
- Daños ocasionados por agentes químicos (es decir, cloro, fertilizantes, etc...)

Claber no será responsable por los daños a los productos fabricados por otras compañías cuando se combina su uso.

Claber, a su discreción, puede requerir que algunos productos o piezas sean devueltos al Departamento de Garantía. Todos los gastos de envío y de riesgo serán a cargo del cliente.

Si hay cobertura, el producto o las piezas serán reparadas o sustituidas. Procesar la devolución requerirá de 3 a 4 semanas. Todas las reparaciones o sustituciones están garantizadas sólo por el resto del periodo de garantía original, que inició en la fecha de compra.

Se puede incurrir en gastos si no es aplicable la cobertura de la garantía.

Para garantizar la cobertura de la garantía, el número de serie (situado en el mismo lado de la manguera de alimentación y compuesto por 6 dígitos que siguen a la fecha de fabricación) y una copia del recibo de compra deben ser enviados dentro de 30 días después de la compra en una de las siguientes maneras:

#### 1. CORREO

Claber, Inc  
191 Stanley Street  
Elk Grove Village, IL 60007

#### 2. FAX

Fax: 847.364.4588

#### 3. CORREO ELECTRÓNICO

info@claberinc.com

#### ESCRIBIR EL NÚMERO DE SERIE

--	--	--	--	--	--	--	--

Por favor, tenga en cuenta que si la información anterior no está registrada al momento del contacto, esto podría provocar un retraso o la denegación de cumplimiento de la garantía. Si desea más información sobre la asistencia al cliente, puede comunicarse con Claber Inc. al número gratuito 1-800-930-4566.

## CE Declaración de conformidad

#### Claber S.p.A.

Via Pontebbana 22 – 33080 – Fiume Veneto – Pordenone Italia  
Asumiendo la plena responsabilidad, declaramos que el producto:

#### ROTOROLL AUTOMÁTICO

cumple totalmente con las directivas europeas 2006/42/CE (EN292-1; EN292-2; EN294).

Fiume Veneto, 04/12/2012

CE 07

Funcionario de Certificación

Ing. Aladino Pegolo

*Ing. Aladino Pegolo*



# Rotoroll<sup>®</sup>

Enrouleur automatique pour tuyau de jardin

## MANUEL D'UTILISATION ET D'INSTALLATION

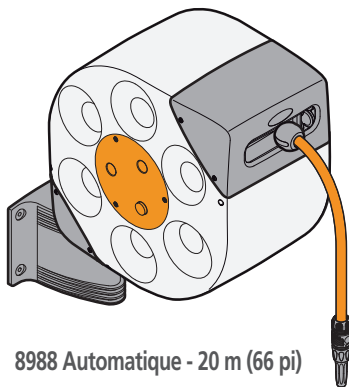

8988 Automatique - 20 m (66 pi)



claber<sup>®</sup>

Nous vous remercions de la confiance dont vous nous faites preuve en achetant ce produit. Nous vous conseillons de lire attentivement cette notice d'instructions avant de débiter la programmation et de la conserver soigneusement pour toute consultation future : chaque paragraphe vous fournira toutes les informations nécessaires pour effectuer correctement chaque opération.

Le Rotoroll a été conçu et fabriqué afin qu'un adulte informé puisse, selon les instructions du manuel, enrouler et dérouler un tuyau de jardinage. Toute autre utilisation est considérée inappropriée et potentiellement risquée pour les gens, les animaux et les choses. Toute autre utilisation que celle décrite dans ce manuel est considérée inappropriée : le fabricant ne reconnaît aucune responsabilité suite à des dommages causés par l'utilisation inappropriée, laquelle annulera également la garantie.

Si vous avez des questions concernant ce produit, veuillez nous appeler au numéro de service sans frais 1-800-930-4566, ou écrivez-nous à [info@claberinc.com](mailto:info@claberinc.com).

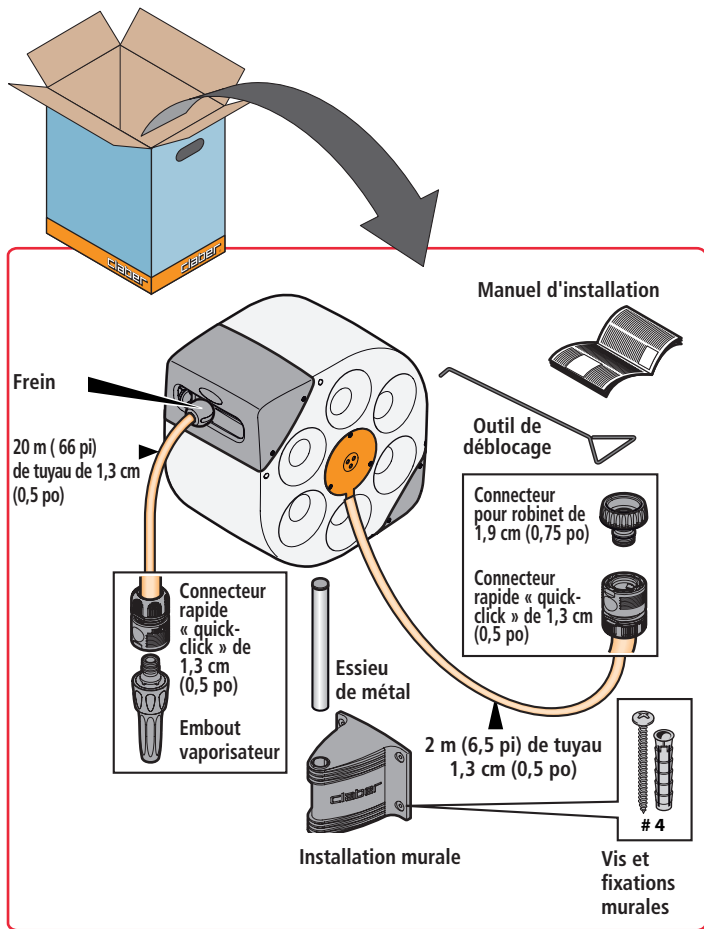

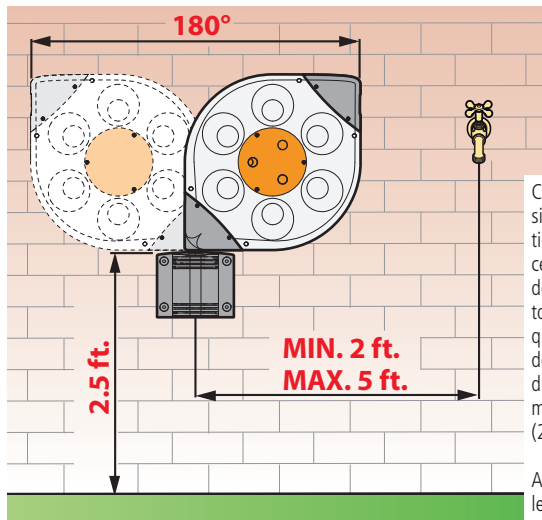

Choisissez la position avec attention de manière à ce que le tuyau ait de l'espace pour tourner de 180°, qu'il soit à moins de 1,5 m (5 pi) du robinet, et de moins de 0,8 m (2,5 pi) du sol.

Assurez-vous que le mur est suffisamment résistant pour tenir le poids de l'enrouleur, et pour résister lors du déroulement du tuyau rempli d'eau.

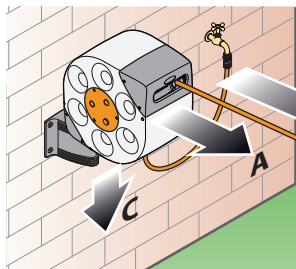

- A = Force requise pour Déroulement INITIAL > 2,4 kg (5,3 livres)
- B = Force requise pour Déroulement FINAL > 7,6 kg (16,8 livres)
- C = Poids modèle 8990 11,2 kg (24,7 livres)

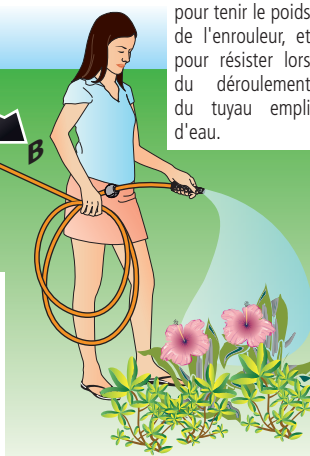

Pour installer l'enrouleur sur un mur de brique ou de ciment, utilisez les vis fournies. **Pour une installation sur toute autre surface, achetez les vis et fixations appropriées.**

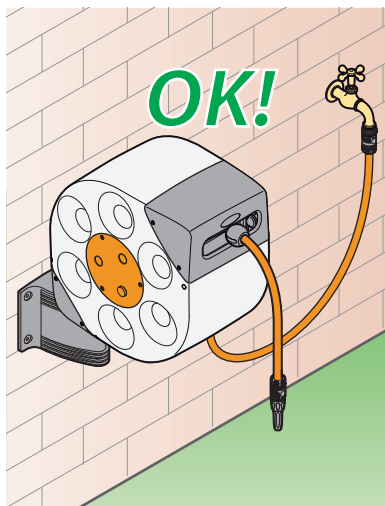
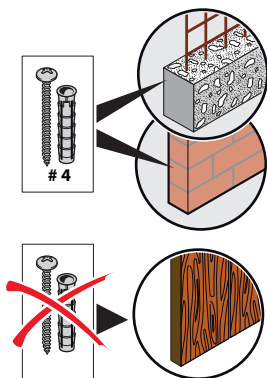

Utilisez le ROTOROLL **seulement après l'avoir attaché à un mur** selon les spécifications et distances prescrites dans ce manuel. Tout bris causé par l'utilisation du ROTOROLL directement à partir du sol **ne saura être couvert par la garantie.**

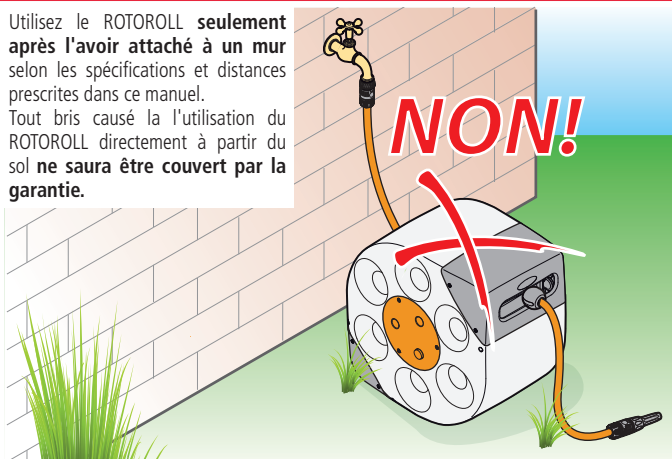

Coupez et retirez le plan de sur la boîte en carton et placez-le solidement bien droit sur le mur. En utilisant une mèche de 10 mm, percez 4 trous dans le mur. Ceux-ci doivent correspondre au plan et permettre la mise en place des fixations. Fixez solidement l'installation au mur à l'aide des 4 vis fournies et insérez les essieux de métal, vous assurant que les fixations de plastique font face vers le haut. Glissez l'enrouleur sur l'essieu de métal.

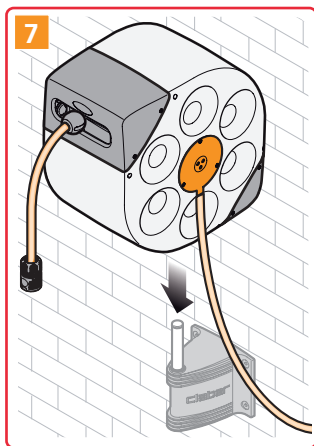
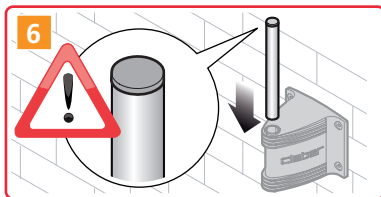
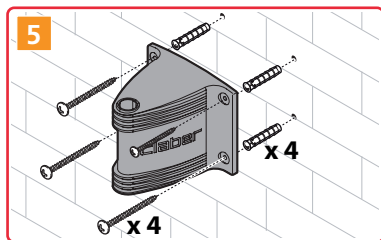
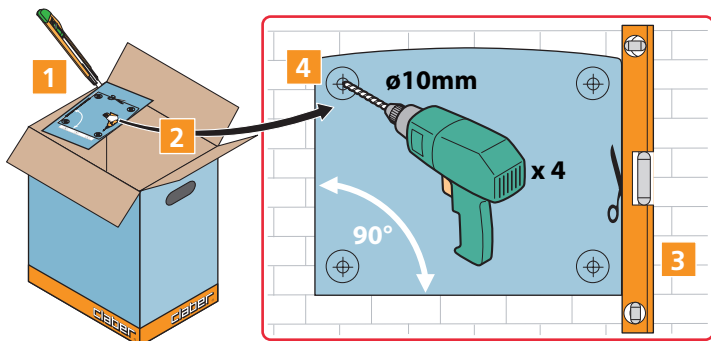

Connectez :

- L'embout vaporisateur à l'extrémité avec système rapide « quick-click » et celle avec connecteur;
- L'enrouleur au robinet en utilisant le tuyau de 2 m (6,5 pi) et le connecteur pour le robinet.

Votre Rotoroll est maintenant prêt à être utilisé !

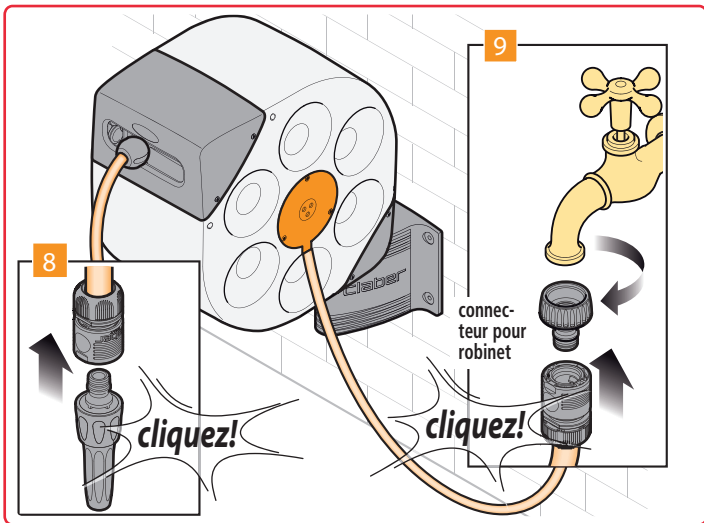

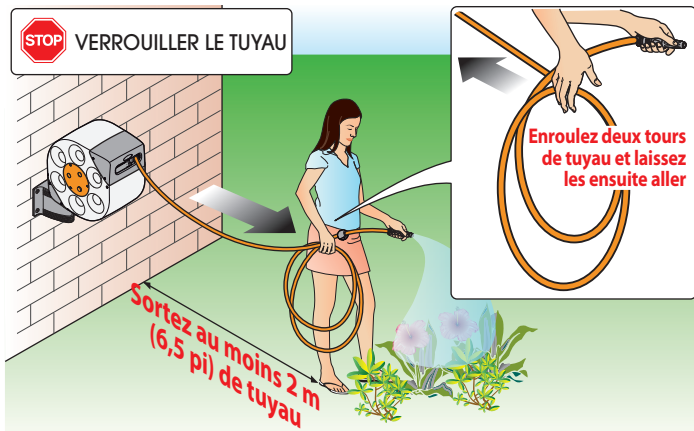

## SYSTÈME SOFT BLOCK

Le Rotoroll est équipé d'un appareil **SOFTBLOCK SYSTEM** verrouillant le tuyau pendant que vous arrosez, l'empêchant d'être accidentellement enroulé à l'intérieur de l'enrouleur si vous l'échappez.

### Pour verrouiller le tuyau pendant l'arrosage :

- Tirez sur le tuyau sur la distance nécessaire à l'arrosage (**Attention ! L'appareil **SOFTBLOCK SYSTEM** n'entre en fonctionnement que si la longueur de tuyau sorti est de plus de 1,9 m (6,5 pi)**
- **Tirez et sortez deux autres tours de tuyau, tenez-les dans votre main**
- Laissez aller les deux tours de tuyau; le tuyau commencera à s'enrouler, mais **SOFTBLOCK SYSTEM** l'appareil se verrouillera sous peu.





## Pour déverrouiller le tuyau et l'enrouler pendant l'arrosage :

- Tirez le tuyau de l'enrouleur d'environ 10,2 à 20,3 cm (4 à 8 po) pour relâcher l'appareil de verrouillage **SOFTBLOCK SYSTEM**
- Si vous souhaitez enrouler le tuyau entièrement dans l'unité, marchez lentement vers l'unité en guidant le tuyau avec votre main.

Si vous échappez accidentellement le tuyau, le mécanisme de verrouillage **SOFTBLOCK SYSTEM** s'activera automatiquement. Pour le déverrouiller, tirez légèrement sur le tuyau d'environ 10,2 à 20,3 cm (4 à 8 po).

Si vous tirez fort sur le tuyau après qu'il ait été entièrement déroulé, il se peut que le mécanisme se bloque. Pour laisser aller le tuyau, suivez ces procédures en utilisant l'outil fourni pour le déblocage.

- 1) Insérez le crochet entièrement dans la fente lorsque le tuyau en sort, prenant attention à ce que la partie en crochet fasse face au côté gauche.
- 2) Crochetez l'une des dents dans le tambour extérieur.
- 3) Tirez sur le crochet vers l'extérieur, et tirez aussi loin que possible.
- 4) Relâchez doucement le crochet vers l'intérieur afin de permettre au tambour de se déverrouiller. Tournez le crochet vers le droit pour le déverrouiller et retirez l'outil de l'unité. À ce moment, le tuyau peut être enroulé.

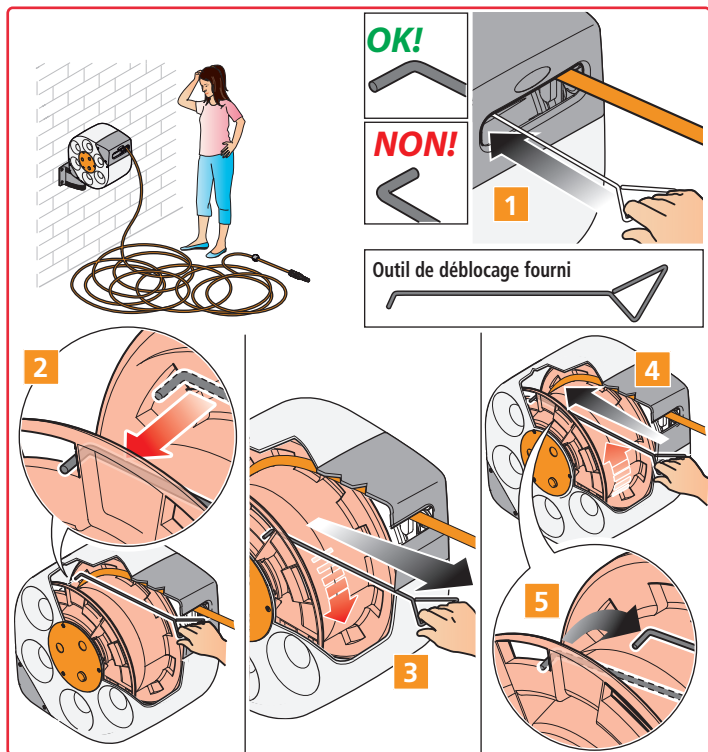

Afin que l'enrouleur continue de fonctionner parfaitement, faites-en l'entretien avant de l'utiliser en retirant la poussière, les feuilles, la pelouse, etc. avec de l'eau et du savon. Vous garderez ainsi le guide du tuyau et les pièces internes libres de tout débris.

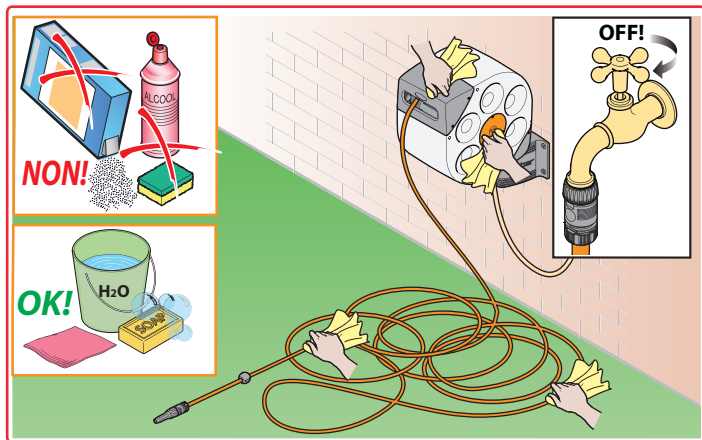

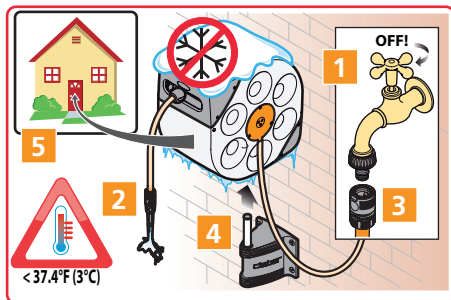

• Pendant l'hiver, pour qu'il ne soit pas exposé à des températures de moins de 3°C (37,4°F), le Rotoroll doit être retiré de son support et être entreposé à l'intérieur. Avant de faire ceci, rappelez-vous de fermer le robinet et de vider complètement le tuyau de son eau.

• N'ouvrez jamais le Rotoroll de vous-même pour l'inspecter, le réparer ou encore pour remplacer des pièces. Le ressort du mécanisme d'enroulement pourrait sortir de son socle et entraîner des blessures ou endommager des personnes, animaux et/ou objets, ce pour quoi le fabricant ne saurait être tenu responsable. En cas de problème avec le fonctionnement et/ou le remplacement de pièces, veuillez contacter Claber au numéro sans frais 1-800-930-4566 ou par courriel à [info@claberinc.com](mailto:info@claberinc.com). **LE MANQUEMENT AU RESPECT DE CES CONDITIONS RENDRA LA GARANTIE NULLE ET LIBÈRE LE FABRICANT DE TOUTE RESPONSABILITÉ.**

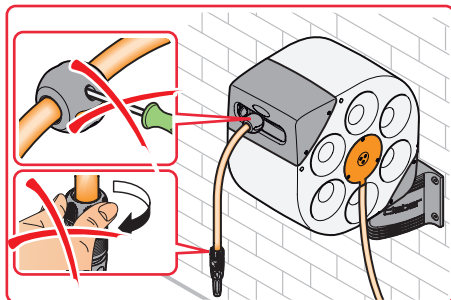
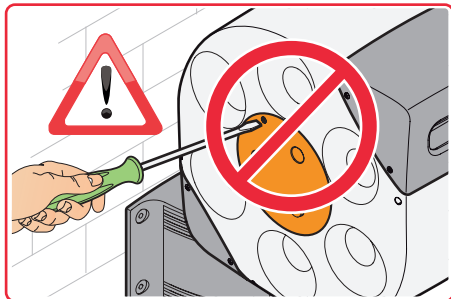

• Afin d'éviter que le tuyau n'entre entièrement dans l'enrouleur en le rendant inutilisable, ne retirez jamais en même temps le frein à l'extrémité du tuyau et le connecteur rapide.

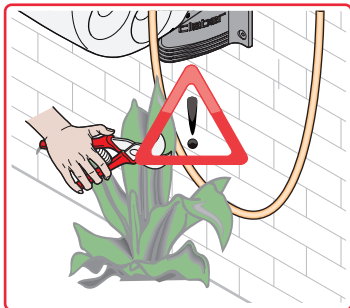

- Assurez-vous qu'aucun objet pointu ou coupant n'endommage le tuyau.
- Lorsque vous avez terminé d'utiliser le tuyau, fermez le robinet et enrroulez le tuyau en le guidant dans l'unité. Non seulement vous garderez votre jardin en faisant ceci, mais vous garderez surtout le ressort interne de demeurer sous tension.
- Assurez-vous que les enfants ne jouent pas avec le Rotoroll ou l'une de ses pièces. N'ajoutez pas de poids sur l'appareil (c.-à-d. pots de fleur, etc.)

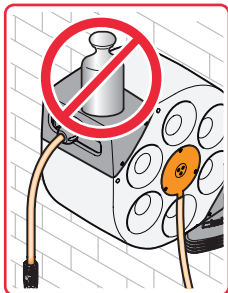
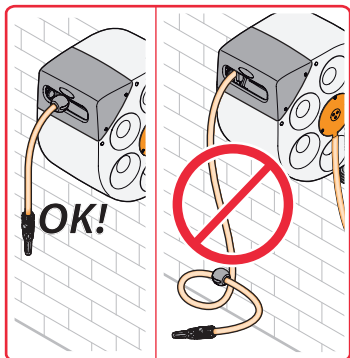

**Cet appareil est garanti pour deux années à partir de la date d'achat, tel qu'indiqué sur la facture ou le reçu de vente.**

### Conditions de garantie

Claber garantit que le produit est exempt de défauts matériels ou de fabrication.

Dans les deux années suivant la date de livraison au consommateur, Claber s'engage à réparer ou remplacer toute partie de ce produit déterminée comme étant défectueuse. La garantie est considérée nulle si :

- Il manque une preuve physique d'achat (facture ou reçu de vente, reçu ou coupon de caisse)
- Une utilisation ou un entretien différent de celui spécifié selon le manuel en a été fait
- L'appareil a été désassemblé ou modifié par un personnel non autorisé
- Le produit n'a pas été installé comme il se doit
- Dommages dus au climat (c.-à-d. températures de moins de 3°C / 37,4°F)
- Dommages dus aux agents chimiques (c.-à-d. chlore, fertilisants, etc.)

Claber ne sera pas tenu responsable des dommages sur les produits d'autres compagnies utilisés en conjonction avec les siens.

Claber, selon sa discrétion, peut demander à ce que le produit ou ses pièces soient retournés au Département de garantie. Tous les frais d'expédition et les risques encourus seront défrayés par le client.

Si une couverture est trouvée, le produit ou ses pièces seront réparés ou remplacés. Veuillez allouer 3-4 semaines avant le retour du produit.

Toutes les réparations ou les remplacements ne sont garantis que pour la période restante de la garantie originale, à compter de la date d'achat. Des frais peuvent être chargés si la couverture de garantie ne s'applique pas.

Pour s'assurer de la couverture de la garantie, l'on devrait envoyer le numéro de série (situé à l'intérieur de la plaque avant orange, identifié par 6 ou 7 codes digitaux suivant la date de fabrication) et une copie du reçu de vente dans les 30 jours suivant l'achat de l'une des manières suivantes :

#### 1. COURRIER

Claber, inc  
191 Stanley Street  
Elk Grove Village, IL 60007

#### 2. TÉLÉCOPIEUR

Télécopieur : 847-364-4588

#### 3. COURRIEL

info@claberinc.com

### SPÉCIFIER LE NUMÉRO DE SÉRIE

--	--	--	--	--	--	--	--

Veuillez noter que si les renseignements ci-dessus ne sont pas prêts à être utilisés au moment de la prise de contact, ce pourrait entraîner un délai ou refus du respect de la garantie. Pour tous renseignements additionnels sur l'assistance client, vous pouvez contacter Claber inc. au numéro sans frais 1-800-930-4566.

## CE Déclaration de conformité

### Claber S.p.A.

Via Pontebbana, 22 - 33080 - Fiume Veneto - Pordenone - Italie

atteste sous responsabilité pleine et exclusive que le produit :

### ROTOROLL AUTOMATIQUE

est en pleine conformité avec les directives européennes 2006/42/CE (EN292-1;EN292-2; EN294).

Fiume Veneto, 04/12/2012

CE 07

Le responsable  
Ing. Aladino Pegolo

*Ing. Aladino Pegolo*





Masters of Water

CLABER SPA  
Via Pontebbana, 22  
33080 Fiume Veneto  
PN - Italy  
Tel. +39 0434 958836  
Fax +39 0434 957193

[info@claber.com](mailto:info@claber.com)  
[www.claber.com](http://www.claber.com)

